



KONZEPTWERKE



PTO
GENERATOR



EY-130TCS

Technisches Datenblatt



EY-130TCS - Technisches Datenblatt

TECHNISCHE DATEN

ALLGEMEIN

Nennleistung (PRP)	kVA / kW	130 / 104
Maximale zeitlich begrenzte Leistung (LTP)	kVA / kW	143 / 114,4
Spannung	V	400/230
Leistungsfaktor	Cosφ	0,8
Frequenz	Hz	50
Generator Rpm		1500
Ampere-Nennleistung	A	187,6
Leitungsschutzschalter Größe	A	250
Empfohlene Traktorleistung	Hp	300

UMWELTBEZOGENE REFERENZBEDINGUNGEN

Temperatur: **40° C** - Höhe: **1000 m ü. M.** - Luftfeuchtigkeit: **60,00%**

GETRIEBE

Marke		BIMA
Modell		6016.373.030L
Eingangsdrehzahl	rpm	500
Getriebeübersetzung		1 : 3
Ölkapazität des Getriebes	lt	2,5
Maximale Öltemperatur	°C	100
Zapfwelle		1"3/8 Z6

DREHSTROMGENERATOR

Marke	LINZ
Modell	PRO22M E/4
Anzahl Pole	4
Anzahl Phasen	3
Ansteuerungssystem	Selbsterregt, Ohne Bürsten
Spannungsregelung	AVR
Mechanische Schutzart	IP 23
Spannungsgenauigkeit	± 1 %
Isolationsklasse	H
Maximale Überdrehzahl	2250 rpm
Überlast	110 % der Nennleistung für 1 Stunde in einem Zyklus von 6 Stunden
Erforderlicher Luftstrom	18,2 m3/min
Interferenzunterdrückung	Norm EN55011
AVR Modell	HVR11
AVR Messung	Einphasig
Kurzschlussstrom	> 250% des Nennstroms
Referenzen	EN60034-1 ISO8528-3 EN55011
Wirkungsgrad der Klasse H	92,3 % - 4/4 92,5 % - 3/4 90,7 % - 2/4 88,2 % - 1/4

LEISTUNGSMINDERUNGSKURVEN

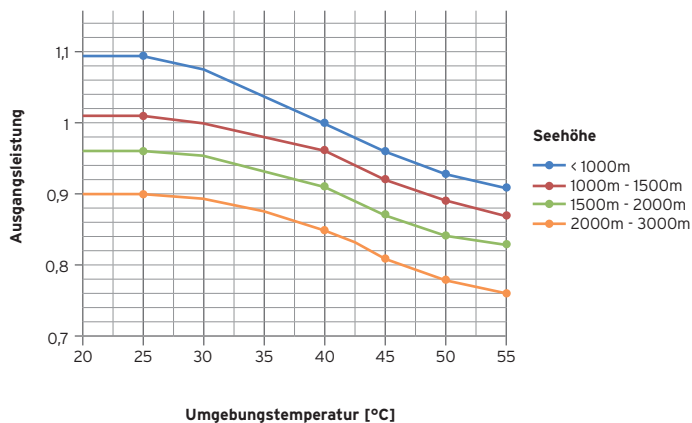

ÜBERGANGSSPANNUNGSVERÄNDERUNG

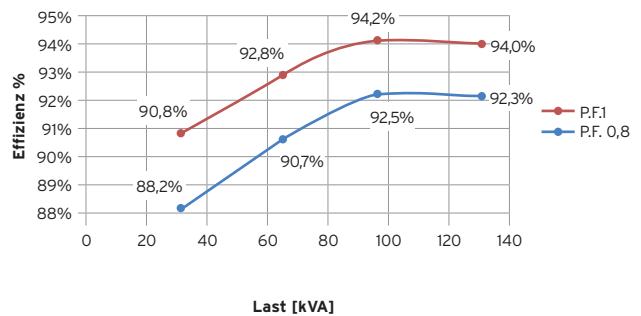

EY-130TCS - Technisches Datenblatt

GEWICHT UND DIMENSIONEN

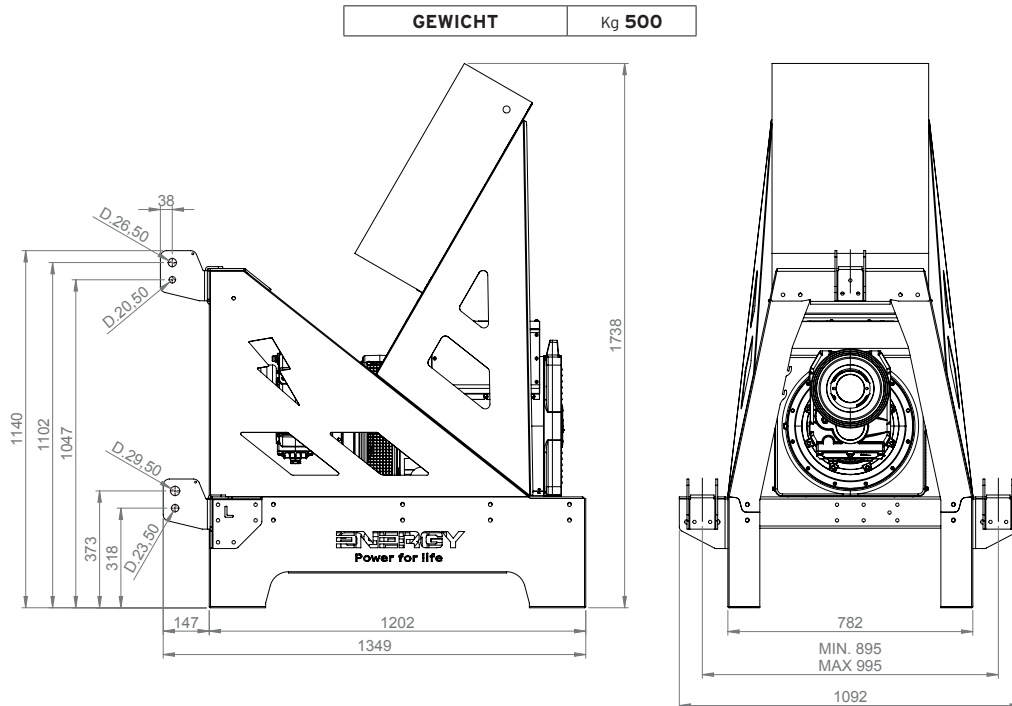

STANDARDAUSSTATTUNG

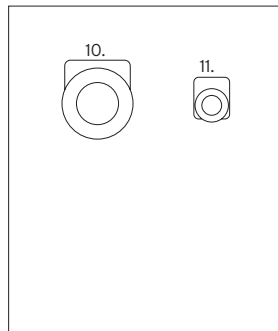
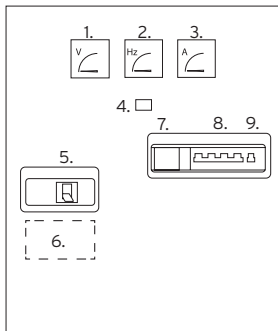

IP44 Schaltschrank komplett mit:

1. Spannungsmesser
2. Frequenzmesser
3. Amperemeter
4. Betriebsstundenzähler
6. Stromanschlusskasten mit klemmleiste mit (5.) magnetothermischem Schalter 250A Kurve "C" und Auslösespule
7. Isolatorsteuerung
10. CEE-Steckdose 400V 5polig 125A 6h mit (8.) magnetothermischem Schalter 125A Kurve "C" und Auslösespule
11. CEE-Steckdose 230V 3polig 16A mit (9.) magnetothermischem Schalter 16A Kurve "C"

Der Schaltschrank kann je nach den Anforderungen des Kunden konfiguriert werden

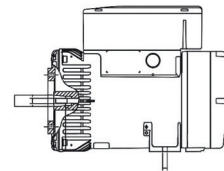

Drehstromgenerator

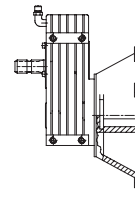

Getriebe mit Schutzkappe



Erstbefüllung des Getriebes mit Öl

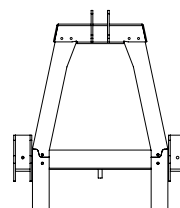

Rahmen mit 3 Befestigungspunkten

EY-130TCS - Technisches Datenblatt

ELEKTRISCHE OPTIONEN

ISO EASY Schaltschrank

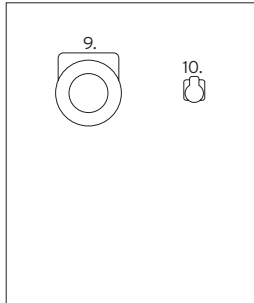
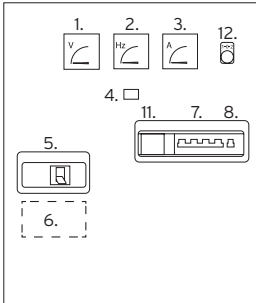

- | | |
|---|--------------------------|
| 1. Spannungsmesser | 2. Frequenzmesser |
| 3. Amperemeter | 4. Betriebsstundenzähler |
| 6. (hausseitige) Strom anschlusskasten mit klemmleiste mit (5.) magnetothermischem Schalter 250A Kurve "C" und Auslösespule | |
| 9. (Feldseite) CEE-Steckdose 400V 5polig 125A 6h mit (7.) Magnetothermischem Schalter 125A Kurve "C" und Auslösespule | |
| 10. (Feldseite) Schuko-Steckdose 230V mit (8.) Schutzschalter 16A Kurve "C" | |
| 11. Isolatorsteuerung | |
| 12. Manueller Umschalter 1/0/2 (Haus/Feld) | |

ISO FULL Schaltschrank

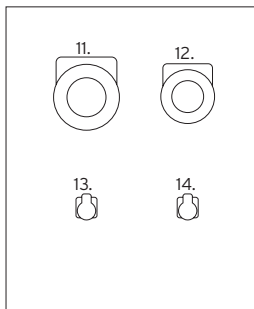
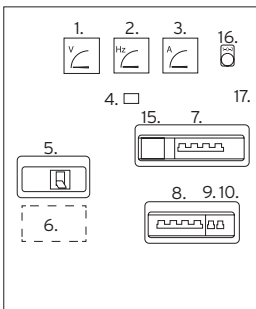

- | | |
|---|--------------------------|
| 1. Spannungsmesser | 2. Frequenzmesser |
| 3. Amperemeter | 4. Betriebsstundenzähler |
| 6. (hausseitige) Strom anschlusskasten mit klemmleiste mit (5.) magnetothermischem Schalter 250A Kurve "C" und Auslösespule | |
| 11. (Feldseite) CEE-Steckdose 400V 5polig 125A 6h mit (7.) magnetothermischem Schalter 125A Kurve "C" und Auslösespule | |
| 12. (Feldseite) CEE-Steckdose 400V 5polig 63A 6h mit (8.) Magnetothermischem Schalter 63A Kurve "C" | |
| 13. (Feldseite) Schuko-Steckdose 230V mit (9.) Magnetothermischem Schalter 16A Kurve "C" | |
| 14. (Feldseite) Schuko-Steckdose 230V mit (10.) Magnetothermischem Schalter 16A Kurve "C" | |
| 15. Isolatorsteuerung | |
| 16. Manueller Umschalter 1/0/2 (Haus/Feld) | |
| 17. Not-Aus-Schalter | |



Genauigkeit automatischer Spannungsregler (AVR) +-1%.



Manueller Umschalter (MTS) 1, 0, 2 (NETZ / 0 / GENERATOR).



Genauigkeit automatischer Spannungsregler mit dreiphasiger Messung (AVR) +-1%.



Verteilertafel 16/32/63A.



Spannungs- und Frequenzüberwachung:
Die Überwachung der Spannungen aller 3 Phasen erfolgt, einschließlich des Abschaltens bei Phasenausfall, falscher Phasenfolge, Über- oder Unterspannung, Spannungsasymmetrie sowie Über- oder Unterfrequenz. Alle Werte sind vordefiniert und können angepasst werden.



CEE-Stecker 16A/32A/63A/125A.

EY-130TCS - Technisches Datenblatt

MECHANISCHE OPTIONEN



IP44-Filtersatz für Lichtmaschine (Ansaug- und Ausblasfilter) mit austauschbarem Filterelement.

3 x



3 Punkte Haken Kit: 2 x Bolzen für die unteren Punkte Durchmesser 28 inklusive Knapfstifte mit Kette + 1 x Bolzen für den oberen Punkt Durchmesser 25 inklusive Knöpfe mit Kette.



Schutzrahmen: Zusätzlicher Schutz für Rahmen und Schaltschrank. Nicht verfügbar für die Modelle EY-100TCS und EY-130TCS.



Transportrollen: 2 x feste Räder, 2 x schwenkbare Räder mit Bremse, geliefert im Karton als Montageset. Zulässige Höchstlast: 800 kg.



Anhänger-Set: bestehend aus Achse mit Luftreifen, Deichsel und Abstellstütze. Nicht für den Straßenverkehr zugelassen.



Zapfwellenhalterung: Praktische Aufbewahrungsmöglichkeit für die Zapfwelle am Generator.



Erdungsstange 1mt Länge: 1 x Erdungsstange 5mm Dicke, komplett mit Doppelklemme und 2mt Kabel.



Individuelle Anpassung des Grundrahmens: Bei Bestellungen von mindestens 10 Stück ist es möglich, die Seiten des Grundrahmens in einer anderen Farbe als der Standardfarbe zu gestalten und auch das Kundenlogo per Lasergravur anzubringen.

AUSGEWÄHLTE KOMPONENTEN

